

NEXEO | HDX™ SYSTÈME DE CASQUE SANS FIL GUIDE D'INSTALLATION ET DE RÉFÉRENCE RAPIDE

- 1** Avant de commencer, étudiez les locaux avec le responsable du magasin pour déterminer les meilleurs emplacements de montage pour chaque composant. Prenez en compte :
- Le système nécessite un code régional pour fonctionner, une connexion Internet et un compte HME CLOUD sont donc nécessaires. Connectez-vous et vérifiez d'abord avant d'installer le RT7000.
 - Les longueurs des câbles pour les composants câblés.
 - La proximité d'une prise de courant et d'un routeur réseau.
 - L'accessibilité de la station de base à tous les membres de l'équipe et dans une zone libre d'obstructions.
 - La hauteur de montage de la station de base doit se situer entre le niveau des épaules et celui des yeux pour une personne de taille moyenne (voir Fig. 1.1).
 - Le choix d'un bon emplacement de montage du RT7000 (émetteur-récepteur) est essentiel (voir l'étape 5, les Fig. 1.3, 1.4 et les Notes sur les composants à la page 3 pour plus de détails).
- Voir page 4 pour les outils/équipements nécessaires.

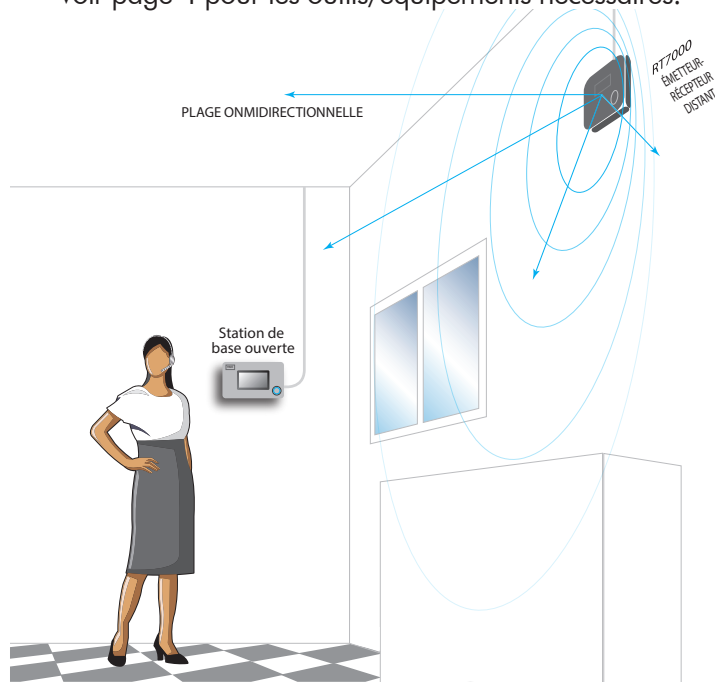

Fig. 1.1

- 2** Installez et branchez le chargeur de batterie AC70. Insérez les batteries BAT70 pour commencer la charge. Il est possible de charger jusqu'à quatre batteries à la fois. Voir « Notes sur les composants » pour plus d'informations.

- 3** Si vous remplacez un produit HME existant tel que EOS®, le montage de la station de base au même endroit que la station de base que vous remplacez vous permettra d'utiliser les fils/câbles existants sans avoir à acheminer de nouveaux fils. Cependant, vérifiez que les fils/câbles sont en bon état avant de les utiliser. Ouvrez la station de base et marquez l'emplacement de montage sur le mur à travers les quatre trous de montage à chaque coin à l'intérieur de la station de base (voir Fig 1.2). Montez la station de base à l'aide du matériel fourni.

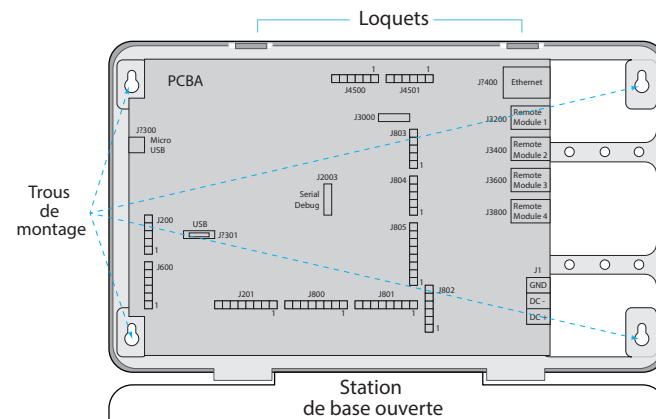

Fig. 1.2

- 4** Montez l'alimentation électrique de la station de base. Marquez l'emplacement de montage sur le mur à travers les trous de montage. Montez l'alimentation électrique à l'aide du matériel fourni.
- 5** **Étape essentielle :** Montez sans serrer le RT7000 dans un endroit central pour une couverture optimale (jusqu'à ce que la portée soit testée aux étapes 9 et 10 à l'aide de l'assistant d'installation). Par exemple, remarquez les Fig. 1.3 et 1.4. Elles montrent deux agencements différents de magasins avec des zones ciblées spécifiques où les casques sont principalement utilisés. Dans ces exemples, l'emplacement choisi pour le RT7000 (représenté par le petit rectangle bleu) offrirait la meilleure couverture, indiquée par les zones encadrées en bleu. Chaque magasin a exigé que le RT7000 soit monté à un endroit différent, mais central, afin de fournir la meilleure couverture globale, propre aux besoins du magasin. La disposition du magasin et les obstructions ont également affecté l'emplacement et la plage. (voir "Component Notes" on page 3 pour plus de détails sur l'emplacement du RT7000).



AVERTISSEMENT : Si le RT7000 doit être déplacé, attendez au moins 5 secondes après l'avoir débranché avant de rebrancher le câble sur le même port de la station de base, ou utilisez un port de station de base différent.

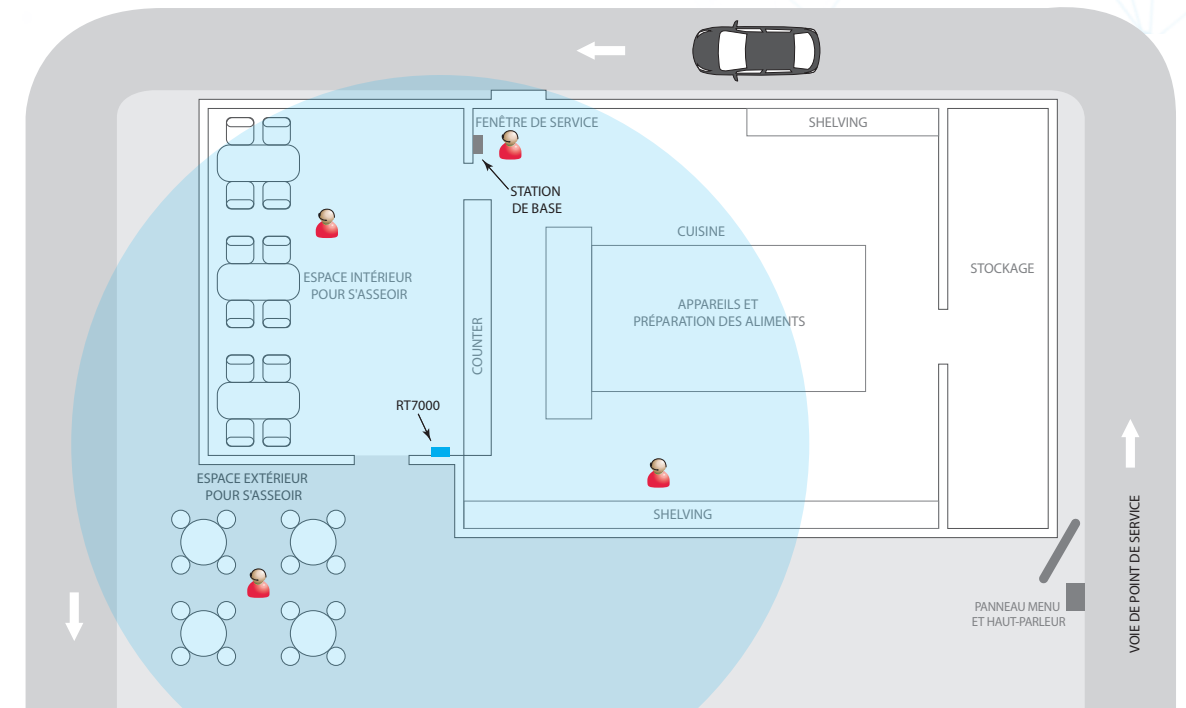

Fig. 1.3

Personnel avec casques d'écoute

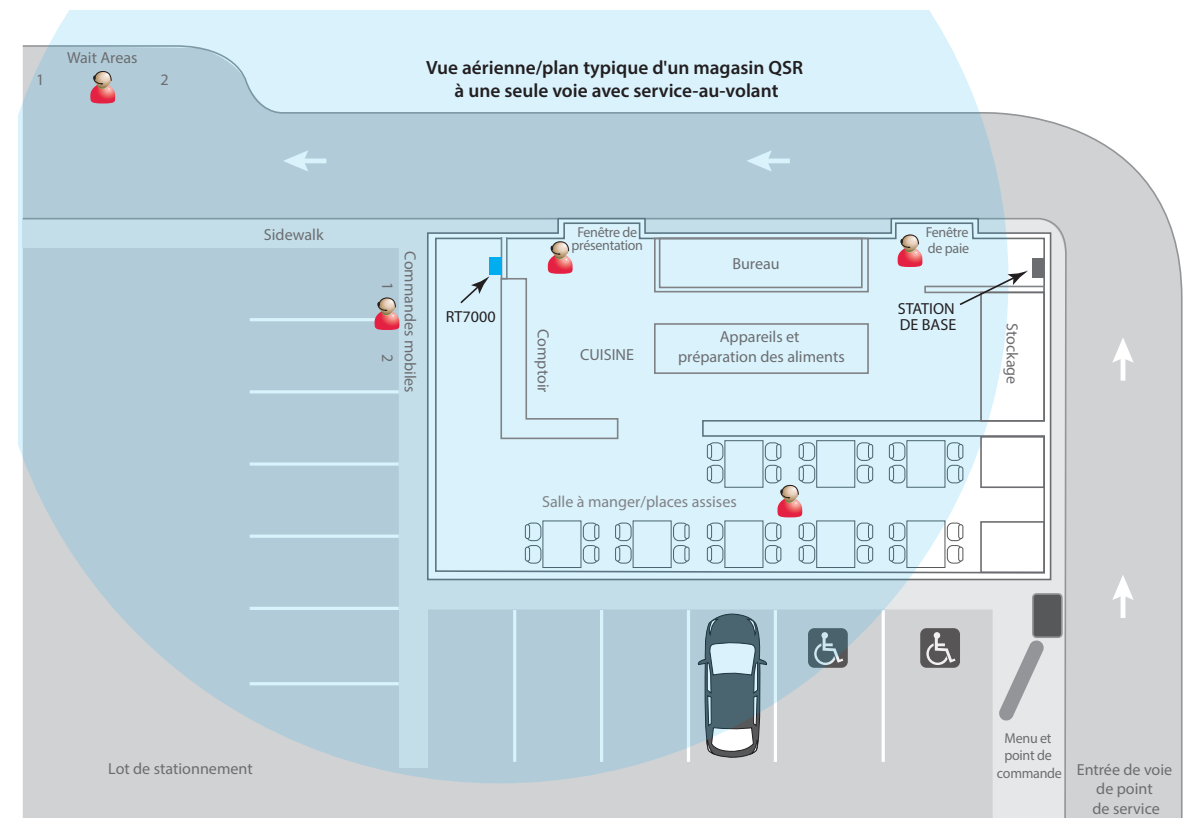

Fig. 1.4

- 6 Installez les autres composants. Le micro DM5 et le haut-parleur SS7000, ou le haut-parleur SP10, doivent être installés à l'aide du boîtier d'interface IB7000. Utilisez la Fig. 2.3 comme référence de câblage et consultez les « Notes sur les composants » à la page 3.
- 7 Acheminez et terminez tous les câbles de composants supplémentaires vers la station de base en utilisant les références de câblage de ce guide. Consultez le personnel informatique du magasin pour la connexion au routeur du réseau.
- 8 Terminez l'alimentation de la station de base et connectez-la à la prise de courant. La station de base s'allume.
- 9 Sur l'interface utilisateur de la station de base, suivez l'assistant d'installation à l'écran pour configurer et tester le système.

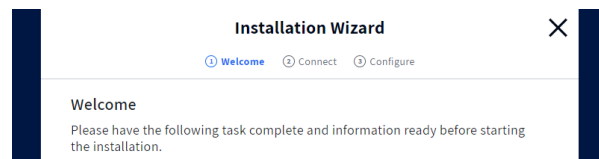

Fig. 2.1

Remarque : Si vous quittez accidentellement l'assistant d'installation et que vous devez y revenir. CONNECTEZ-VOUS AU système, allez dans SYSTÈME, puis dans l'onglet DÉPANNAGE, et sélectionnez « Assistant d'installation » dans le menu déroulant. Appuyez sur le bouton « Start Installation Wizard » (Lancer l'assistant d'installation).

- 10 **Étape essentielle :** L'assistant d'installation vous demandera d'utiliser un casque jumelé en mode de localisation de réception. Vous devrez parcourir toutes les zones du magasin où le casque sera utilisée pour vous assurer d'un bon signal. Le voyant DEL de la perche situé à l'extrémité du microphone du casque clignote de différentes couleurs pour indiquer les zones où la réception est forte ou faible. Voir Fig. 2.2 et la note AVERTISSEMENT à l'étape 5.

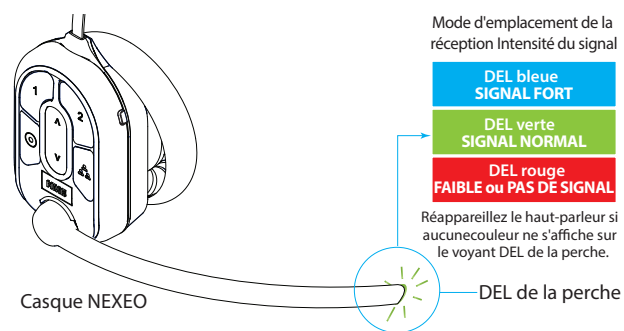

Fig. 2.2

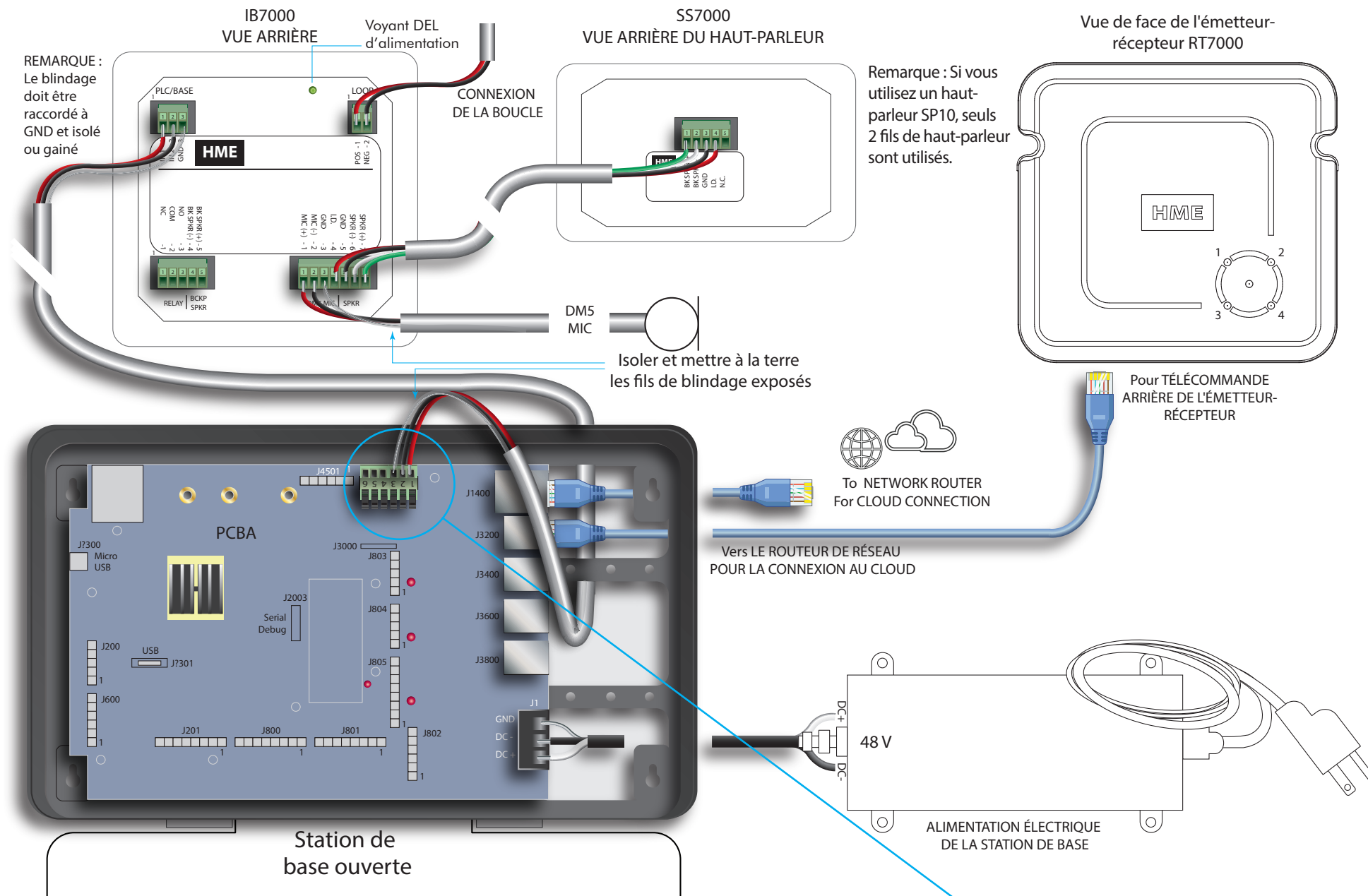

Fig. 2.3

- 11 Une fois que l'emplacement optimal des RT7000 a été vérifié, fixez tous les composants du système montés de manière lâche.
- 12 Testez les niveaux audio entre les casques et les points de commande du service au volant, ajustez-les en conséquence en utilisant les commandes de volume de l'interface utilisateur de la station de base.

- 13 Utilisez des serre-câbles pour regrouper et soulager les câbles sortant de la station de base vers l'une des barres transversales du boîtier arrière.
- 14 Fermez la station de base. Le système est maintenant prêt à être utilisé.

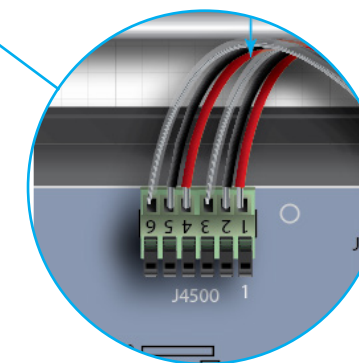

Fig. 2.4

J4500 Détail :

La figure 2.3 montre les connexions d'un service à l'auto à une seule voie.

La figure 2.4 montre les connexions d'un service à l'auto à deux voies.

NOTES SUR LES COMPOSANTS

Installation de RT7000:

- Le RT7000 étant omnidirectionnel, installez-le en hauteur dans un endroit central où les casques sont généralement utilisés.
- Maximisez la ligne de vue entre le RT7000 et les casques dans une zone exempte d'obstructions et d'équipements/matériaux pouvant interférer avec la propagation du signal. Cela inclut les murs, les gros appareils métalliques, les hottes et les dossierers, etc.
- Montez le RT7000 verticalement sur un mur en position verticale (voir la flèche à l'arrière du RT7000). Ne PAS le monter horizontalement, par exemple sur un plafond. Cela réduirait la portée du RT7000.
- Le RT7000 utilise un câble Ethernet (Cat5 ou Cat6). Ne pas dépasser 152 m (500 pieds).
- Les locaux de grande taille ou à plusieurs niveaux peuvent nécessiter plus d'un RT7000. Une station de base peut prendre en charge jusqu'à quatre RT7000 (J3200 - J3800).
- Une fois connecté à la station de base, le voyant central de la façade du RT7000 s'allume pour indiquer qu'il est sous tension. L'une des DEL extérieures (numérotées de 1 à 4) s'allume également en fonction du port de la station de base auquel elle est connectée (1 est utilisé dans cet exemple). Cette DEL extérieure clignote d'abord d'une couleur différente lorsque le RT7000 recherche les canaux disponibles avant de devenir verte lorsqu'un canal est trouvé (sur l'écran ACCUEIL, de la station de base, l'indicateur « Transceivers » (émetteur-récepteur) est jaune pendant la recherche avant de devenir vert).
- En cas de montage à l'extérieur sur un mur extérieur, vous devez utiliser un parafoudre. HME les fournit.

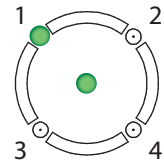

Alimentation électrique de la station de base :

- Raccordez le fil positif de l'alimentation à la borne J1 DC + (broche 1).
- Raccordez le fil négatif de l'alimentation à la borne J1 DC - (broche 2).
- Raccordez le blindage à la borne J1 GND (broche 3).

Remarque : N'utilisez que le bloc d'alimentation HME fourni avec votre système.

Connexions de l'IB7000 :

L'IB7000 doit être monté verticalement, à l'intérieur du support de haut-parleur, près du haut-parleur/microphone. Cela permettra de minimiser le bourdonnement et le bruit (par conséquent, **ne montez pas** l'IB7000 trop loin, comme à l'intérieur d'un magasin). Des bandes adhésives sur le boîtier permettent de fixer l'IB7000 sur une surface propre et sèche à l'intérieur du poteau du haut-parleur. Tous les connecteurs sont étiquetés. Le voyant DEL d'alimentation de l'IB7000 s'allume en vert lorsqu'il est connecté à une station de base sous tension. Le câble de l'IB7000 vers la station de base ne doit pas dépasser 152 m. (500 pi)

- Le connecteur de boucle à deux broches se connecte à la boucle de terre.
- Le connecteur PLC/BASE à trois broches se connecte à J4500 sur la station de base. **Remarque :** Le blindage/drain doit être mis à la terre.
- Le connecteur DM5 MIC | SPKR à sept broches se connecte au microphone et au haut-parleur. **Remarque :** Les broches 4 et 5 ne sont utilisées que si vous connectez le haut-parleur SS7000.
- Le connecteur à cinq broches RELAY | BCKP SPKR (en option) se connecte à un système d'interphone comme l'IC300 si une sauvegarde est nécessaire en cas de défaillance du système.

Remarque : Si vous installez plus d'un IB7000. Notez les numéros de série afin de savoir où chacun d'eux est affecté lors de la configuration à l'aide de la station de base.

Installer la protection contre les intempéries

La protection contre les intempéries doit toujours être fixée afin de protéger les connexions électriques contre les infiltrations d'eau. Tout d'abord, fixez le loquet supérieur sur la crête IB et le joint du boîtier. Ensuite, faites pivoter les loquets inférieurs sur le fond de l'IB. Veillez à ce que les câbles sortent par l'ouverture située en bas. Appuyez sur la protection pour la mettre en place.

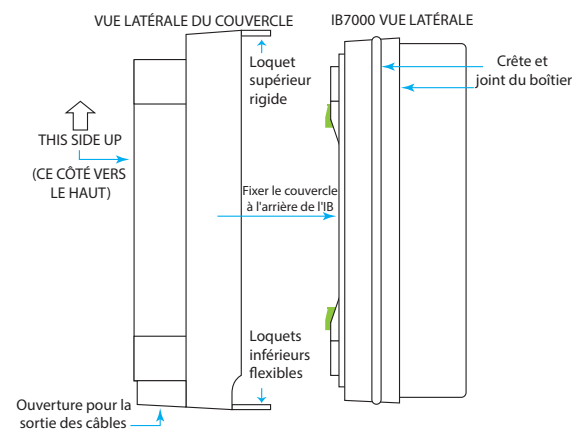
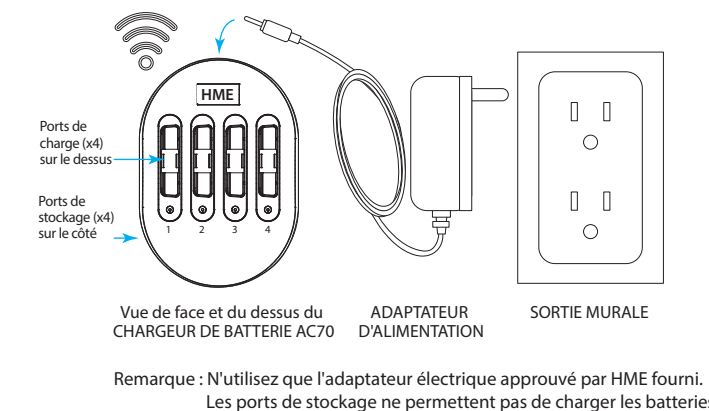

Fig. 3.1

Le chargeur de batterie intelligent AC70 :

- L'AC70 peut être placé sur un bureau ou monté sur le mur (utilisez le modèle de la page 4 pour le montage mural). Placez l'AC70 à moins de 3 m (10 pieds) de la station de base si vous souhaitez surveiller l'état de votre batterie via l'écran ACCUEIL.
- Les nouvelles batteries BAT70 doivent être chargées, commencez donc à les charger immédiatement.
- Les voyants DEL sur l'AC70 indiquent l'état de charge (voir le tableau de référence des DEL de l'AC70). Ou, si vous êtes à portée de la station de base et que l'indicateur d'état est ● (vert). Tapez **Chargers** sur l'écran ACCUEIL pour voir l'état de la batterie.

Tableau de référence de DEL AC70		
	Couleur	État/Description
	Vert	Clignotant = en charge Fixe = charge complète
	Rouge	Clignotant = Batterie incompatible
	Rouge/Jaune	Rouge et jaune clignotant = Défaut



Casque d'écoute (AIO HS7000):

- Installez une batterie BAT70 chargée dans le casque et appuyez sur le bouton d'alimentation pour l'allumer (voir Fig. 3.2). Les DEL clignotent en vert et rouge.
- Appariez le casque en maintenant le côté du clavier du casque contre l'anneau d'appariement du casque (cercle bleu plein) sur la base (voir Fig. 3.3). L'appariement commence automatiquement dès que le casque d'écoute est détecté.
- Lorsque l'anneau d'appariement du casque d'écoute devient vert fixe, l'appariement est établi (voir la note en cas d'échec d'appariement). Le voyant d'état DEL du casque devient également vert fixe.
- Choisissez votre position sur l'écran d'accueil de la station de base et commencez à utiliser le casque d'écoute.

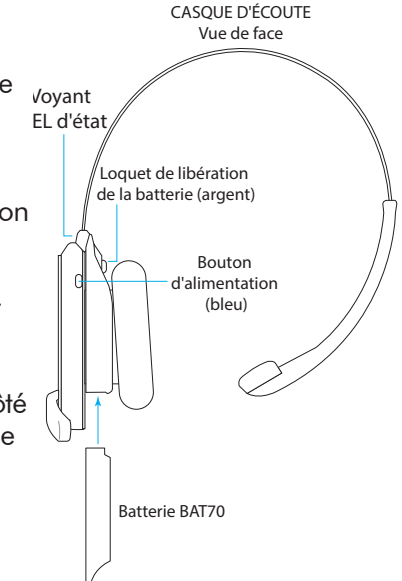

Fig. 3.2

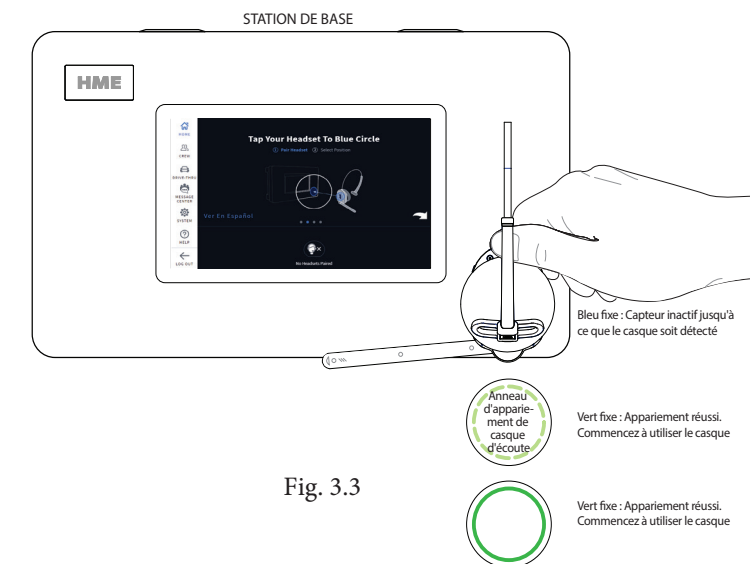

Fig. 3.3

Remarque : Si l'appariement échoue (indiqué par un anneau rouge tourbillonnant), essayez à nouveau. Gardez le casque d'écoute bien centré et aligné sur l'anneau d'appariement du casque d'écoute (le mouvement du casque d'écoute et sa distance par rapport à l'anneau d'appariement peuvent provoquer des erreurs d'appariement).

J200 (entrée/sortie de ligne)		
N° de broche	Étiquette	Descptn/couleur
1	Entrée de ligne	
2	GND	Mise à terre
3	N/C	Non connecté
4	Sortie de ligne	
5	GND	Mise à terre

J600 (Haut-parleurs de plafond)		
N° de broche	Étiquette	Description/couleur du fil
1	Spkr1 + de plafond	Haut-parleur 1 positif
2	Spkr1 - de plafond	Haut-parleur 1 négatif
3	GND	Mise à terre
4	Spkr2 + de plafond	Haut-parleur 2 positif
5	Spkr2 - de plafond	Haut-parleur 2 négatif
6	GND	Mise à terre

J201 (Interface téléphonique)		
N° de broche	Étiquette	Description/couleur du fil
1	Entrée audio du téléphone	
2	Alimentation du téléphone +12 V	
3	Téléphone non raccroché	
4	PTT téléphone	
5	Sonnerie téléphone	
6	Téléphone actif	
7	Mise à terre du téléphone	
8	Sortie audio du téléphone	

J4500 (Interface Spkr/Mic)		
N° de broche	Étiquette	Descptn/couleur
1	Spkr/Mic PL +	Rouge pour PLC IN1 - 1 (Voie 1)
2	Spkr/Mic PL -	Noir pour PLC IN2 - 2 (Voie 1)
3	Blindage	Blindage pour PLC GND - 3 (Voie 1)
4	Spkr/Mic PL +	Rouge pour PLC IN1 - 1 (Voie 2)
5	Spkr/Mic PL -	Noir pour PLC IN2 - 2 (Voie 2)
6	Blindage	Blindage pour PLC GND - 3 (Voie 2)

J803 (Entrées d'alerte précoce)		
N° de broche	Étiquette	Description/couleur du fil
1	Entrées alerte précoce 1	Entrées alerte précoce 1
2	GND	Mise à terre
3	N/C	Non connecté
4	Entrées alerte précoce 2	Entrées alerte précoce 2
5	GND	Mise à terre

J804 (Entrées interrupteur à distance)		
N° de broche	Étiquette	Description/couleur du fil
1	GND	Mise à terre
2	OO en 1	Commande extérieure en 1
3	Entrée déd.	Entrée dédiée
4	OO en 2	Commande extérieure en 2
5	GND	Mise à terre

J805 (Entrées du commutateur d'alerte/alerte)		
N° de broche	Étiquette	Description/couleur du fil
1	Entrée commutateur 1	
2	Entrée commutateur 2	
3	Entrée commutateur 3	
4	GND	Mise à terre
5	Entrée commutateur 4	
6	Entrée commutateur 5	
7	Entrée commutateur 6	
8	GND	Mise à terre

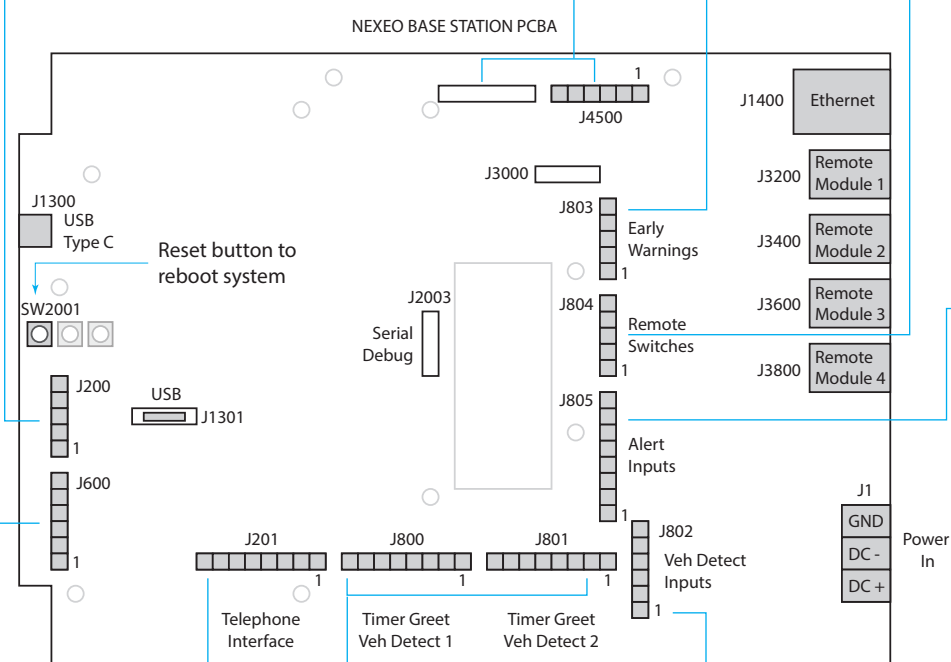

Fig. 4.1

J800 et J801 (temporisation des voies 1 et 2)		
N° de broche	Étiquette	Description/couleur du fil
1	Sortie accueil	Sortie accueil 1 pour J800 Sortie accueil 2 pour J801.
2	GND	Mise à terre pour J800 et J801.
3	N/C	Non connecté
4	Sortie accueil Alt	Sortie accueil Alt 1 pour J800 Sortie accueil Alt 2 pour J801
5	GND	Mise à terre pour J800 et J801.
6	Sortie détection véh Com	Sortie détection véh Com1 pour J800 Sortie détection véh Com2 pour J801
7	Sortie détection véh Com N.O.	Sortie détection véh N.O.1 pour J800 Sortie détection véh N.O.2 pour J801
8	Sortie détection véh N.C.	Sortie détection véh N.C.1 pour J800 Sortie détection véh N.C.2 pour J801

J802 (Entrées de détection de véhicule externe)		
N° de broche	Étiquette	Description/couleur du fil
1	+12 V	Alimentation
2	N/C	Non connecté
3	Entrée détection véh 1	Entrée de détection du véhicule 1
4	GND	Mise à terre
5	Entrée détection véh 2	Entrée de détection du véhicule 2
6	GND	Mise à terre

Outils/équipements nécessaires

- Outils à main en général : tournevis, cisailles, pinces, dénudeurs de fils, etc.
- Perceuse et jeu de forets
- Ruban à mesurer, crayon/marqueur
- Matériel de tirage de câble (bâton de pêche/ruban, ficelle de tirage, attaches de câble, etc.)
- Fer à souder et soudure.
- Couvreclous serties ou gaines thermorétractables avec pistolet à air chaud
- Couteau dentelé
- Lunettes de sécurité, échelle
- Mousse acoustique
- Câble audio

Gabarit de fixation pour AC70

1. Tenez le gabarit contre le mur,
2. Utilisez un marqueur pour perforer le papier au niveau du réticule afin de marquer le mur.
3. Montez en utilisant le matériel fourni (laissez un petit espace entre la tête de la vis et le mur pour que les trous de serrure de l'AC70 se montent sur les têtes de vis, près du mur).

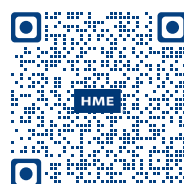
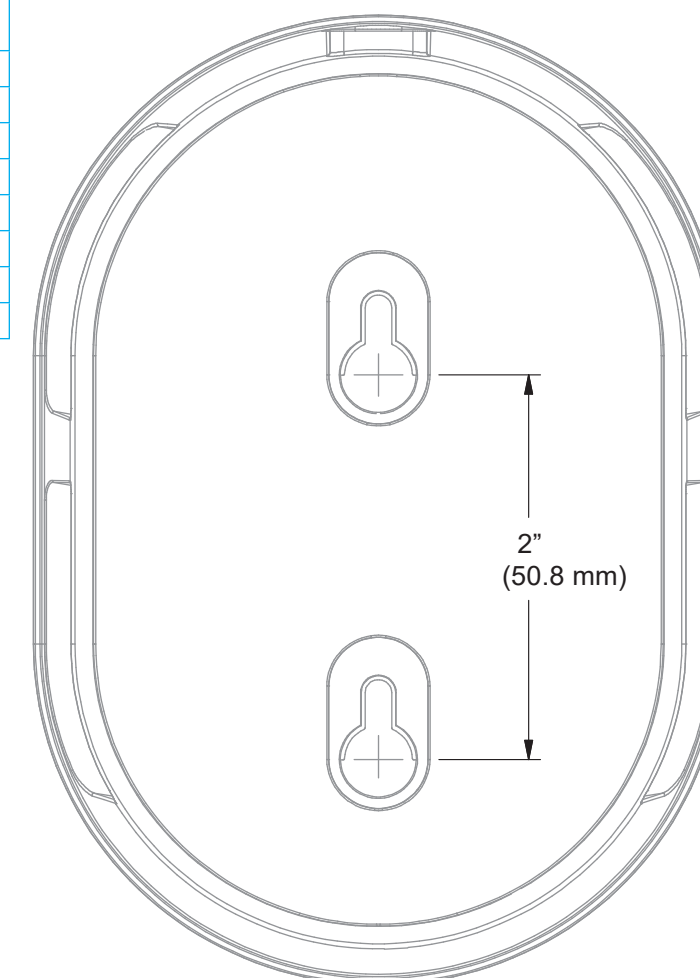

Vous trouverez une copie de ce guide et bien d'autres informations, notamment des guides de l'utilisateur, des informations sur la réglementation, la conformité et la sécurité sont disponibles sous NEXEO HDX en scannant ce code QR. ou en se rendant sur le site : <https://www.hme.com/qsr/drive-thru-user-manuals/>

HM ELECTRONICS, INC.

2848 Whiptail Loop, Carlsbad, CA 92010 É.-U.
Téléphone : 1-800-848-4468 | Télécopieur : 858 552-0172
Site Web : www.hme.com | Courriel : support@hme.com

Le logo HME et les noms de produits sont des marques déposées ou des marques commerciales de HM Electronics, Inc.